

Montageanweisung Quadro-Sicura® Basic R4⁺

Quadro-Sicura® Basic FUBO-E-R4⁺

Quadro-Sicura® Basic MB-R4⁺

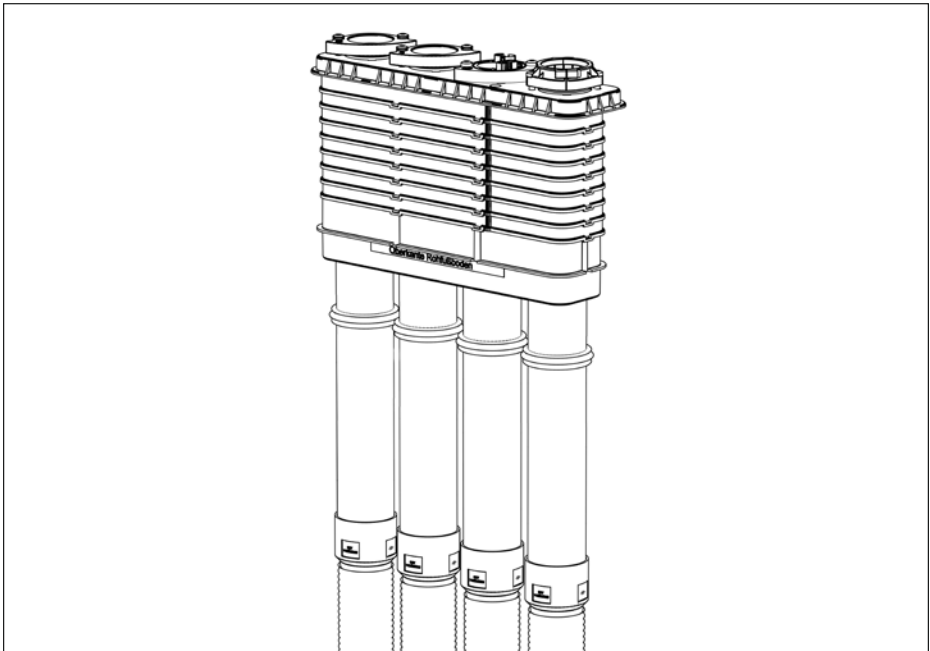

Allgemeines und Verwendungszweck

Mehrspartenhauseinführung Quadro-Secura® Basic FUBO-E-R4⁺ (Rohbauteil) für Gebäude ohne Keller zur Aufnahme vom Installationsteil Quadro-Secura® Basic-MB-R4⁺.

Allgemeine Hinweise



- Mehrspartenhauseinführungen Quadro-Secura® Basic R4⁺ erfüllen den Anhang B1 der Prüfgrundlage VP 601 vom Januar 2008 und sind kompatibel zu Gashauseinführungen, die in Ausführung und Konstruktion ebenfalls dem Beiblatt B1 entsprechen.
- Zur Einhaltung des Wandabstandes ist je nach Fundamentausführung nach Rücksprache mit dem Architekten bzw. Bauausführenden eine Aussparung im Streifenfundament vorzusehen!

Sicherheitshinweise



- Schützen Sie die Mehrspartenhauseinführung bei der Montageinstallation vor Beschädigungen, Feuchte und Verunreinigungen. Überprüfen Sie die Lieferung auf Vollständigkeit und alle Einzelteile auf eventuelle Schäden. Es dürfen nur unbeschädigte Teile montiert werden.
- Bei der Installation der Hauseinführung müssen die entsprechenden Vorschriften der Berufsgenossenschaften, die VDE-Bestimmungen, die entsprechenden nationalen Sicherheits- und Unfallverhütungsvorschriften sowie die Richtlinien (Arbeits- und Verfahrensanweisungen) Ihres Unternehmens beachtet werden.

Beschreibung Quadro-Sicura® Basic FUBO-E-R4+ mit Installationsteil Quadro-Sicura® Basic-MB-R4+

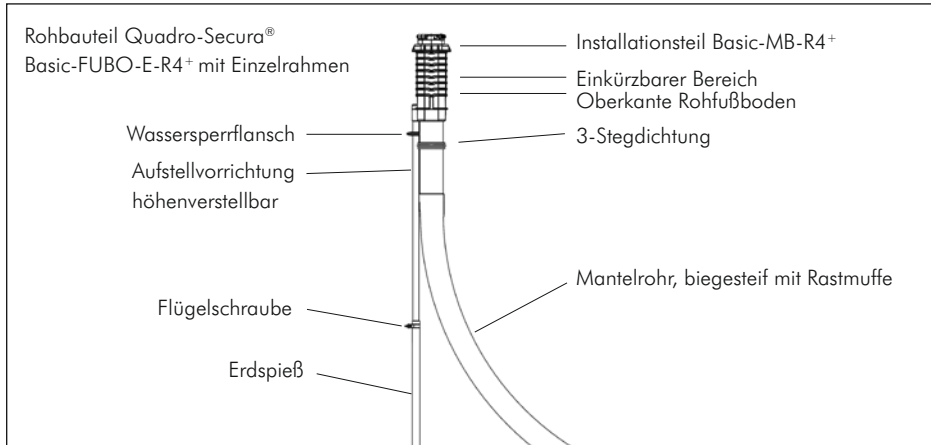

Lieferumfang

Zum Lieferumfang der **Quadro-Sicura® Basic FUBO-E-R4+ (Rohbauteil)** gehören:

- 1 Stück Rohbauteil Quadro-Sicura® Basic-FUBO-E-R4+, inkl. 4 Stück vormontierter Adaptionrohre
- 8 Stück Rohbauteilrahmen schwarz (davon 1 Stück in roter Markierung)
- 1 Stück Verschlussdeckel
- 4 Stück Mantelrohre, inkl. Rastmuffen
- 1 Stück Aufstellvorrichtung mit Erdspeiß

Benötigtes Werkzeug und Hilfsmittel

Für die ordnungsgemäße Installation der Mehrspartenhaufeinführung Quadro-Sicura® Basic-FUBO-E-R4+ (Rohbauteil) benötigen Sie neben dem üblichen Standardwerkzeug die folgenden Werkzeuge und Hilfsmittel:

- Wasserwaage
- Zange
- Hammer
- Meterstab
- Gleitmittel
- selbstverflüchtendes Gleitmittel

Bemaßung: Quadro-Sicura® Basic FUBO-E-R4+ (Rohbauteil)

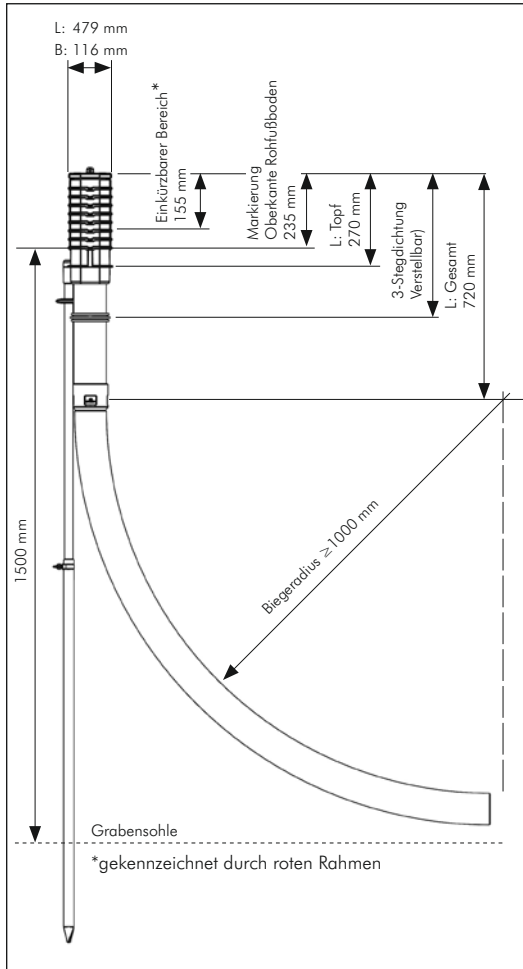

Vermassung des Rohbauteils

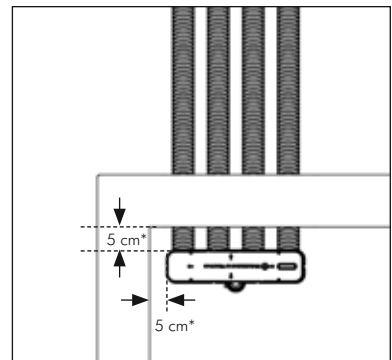

Platzierung des Rohbauteils

2 Montage: Quadro-Sicura® Basic FUBO-E-R4+ (Rohbauteil) Vorbereitung



Zur exakten Positionierung der Quadro-Sicura® Basic-FUBO-E-R4+ (Rohbauteil) muss bauseitig ein Schnurgerüst vorbereitet werden. Die Schnur kennzeichnet im Idealfall gleichzeitig die Oberkante des Rohfußbodens.

Quadro-Sicura® Basic FUBO-E-R4+ (Rohbauteil) und Aufstellvorrichtung werden zusammengesteckt und mit der Flügelschraube fixiert.

2.1 Aufstellvorrichtung ausrichten

Quadro-Sicura® Basic FUBO-E-R4+ (Rohbauteil) mit der Aufstellvorrichtung von der Lage am Schnurgerüst in Längsrichtung ausrichten und positionieren. Dabei mithilfe der vorhandenen Libelle auf dem Verschlussdeckel das Rohbauteil waagrecht ausrichten und ins Erdreich drücken.

Die exakte Höhenlage spielt dabei noch keine Rolle.



- Emphohlenen Wandabstand von 5 cm beachten.
- Das Rohbauteil darf später nicht von den Innenwänden (Rohbauwand + Putz) überdeckt werden.
- Die Anordnung der innenliegenden Rohre sollte parallel zu den Wandseiten erfolgen.
- Bei der Positionierung der Mehrspartenhauseinführung ist zu beachten, dass die Aufstellvorrichtung nicht die Leerrohrtrasse (biegesteife Mantelrohre/Kabelschutzrohre) behindert.
- Vor dem Einbau ist bzgl. des Abstands Rücksprache mit dem Versorger zu halten.

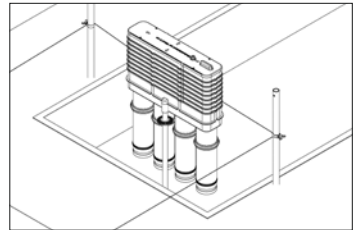
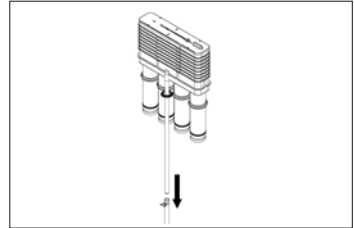
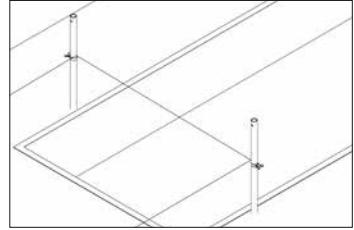

2.2 Vorbereitung des Erdspeißes

Anschließend Flügelschraube lösen, Erdspeiß festhalten und Rohbauteil Quadro-Sicura® Basic FUBO-E-R4+ abziehen. Die mitgelieferte Einschlagschraube in den Erdspeiß stecken und mit der Flügelschraube fixieren.

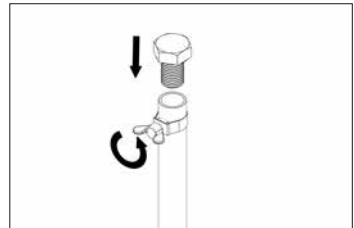

2.3 Erdspeiß einschlagen

Erdspeiß ca. 300 mm bzw. bis zur ausreichenden Fixierung in das Erdreich schlagen.

Einschlagschraube wieder entfernen.

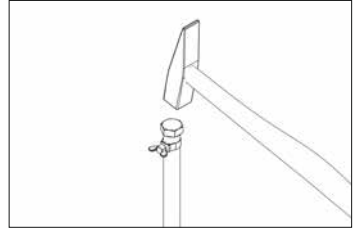

2.4 Rohbauteil positionieren

Quadro-Sicura® Basic FUBO-E-R4+ (Rohbauteil) kopfüber auf den Boden stellen.

Mantelrohre an der Rastmuffenseite sowie die Dichterringe der Rohrenden ausreichend mit selbstverflüchtigen Gleitmittel einstreichen.

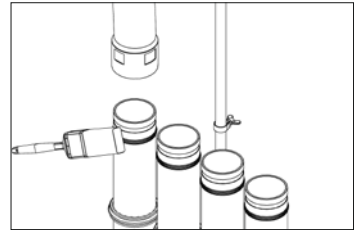

2.5 Mantelrohre montieren

Mantelrohre mit der Rastmuffenseite auf die Rohrenden aufstecken bis diese hörbar einrasten.

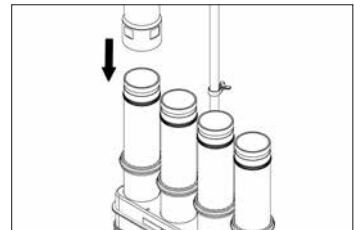

2.6 Detailansicht

Mantelrohr rastet hörbar ein!

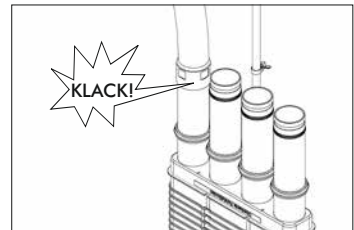

2.7 Zwischenergebnis

Quadro-Sicura® Basic FUBO-E-R4+ (Rohbauteil) mit aufgesteckten Mantelrohren.

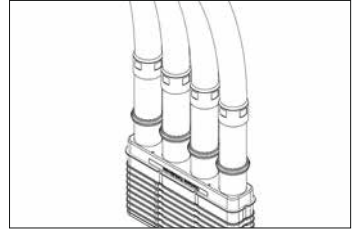

2.8 Rohbauteil auf Erspieß stecken

Quadro-Sicura® Basic FUBO-E-R4+ (Rohbauteil) mit aufgesteckten Mantelrohren auf den eingeschlagenen Erdspieß stecken.

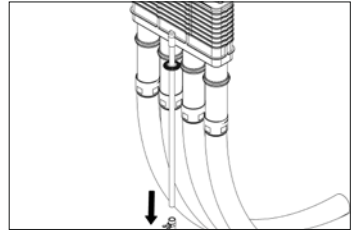

2.9 Ausrichtung am Rohfußboden

Anschließend Quadro-Sicura® Basic FUBO-E-R4+ (Rohbauteil) höhenmäßig am Rohfußbodenniveau ausrichten.

Nach der Höhenanpassung die Flügelschraube feststellen. Damit ist der Aufbau fixiert.

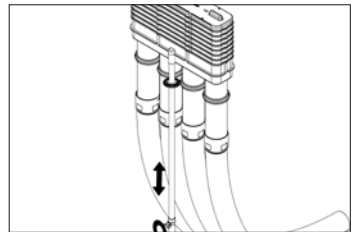

2.10 Kennzeichnung der Oberkante beachten

Auf der Quadro-Sicura® Basic FUBO-E-R4+ (Rohbauteil) befindet sich eine Kennzeichnung/Markierung „Oberkante Rohfußboden“.

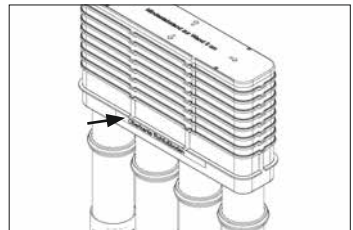

2.11 Betonieren des Rohbauteils

Bei fachgerechter Positionierung steht nach dem Betonieren das Rohbauteil 240 mm über dem Rohfußboden (RFB). Ein Einkürzen des Rohbauteils auf den späteren Fußbodenaufbau bzw. das Fertigfußbodenniveau um bis zu 155 mm ist später systembedingt möglich.

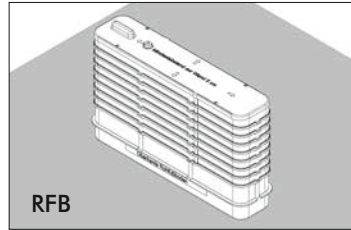

- Bitte beachten Sie, dass der bis zur rotmarkierten gekennzeichnete Einkürzbereich im Bereich des Fertigfußbodenniveaus liegt (**wichtig bei Aufbauten größer 200 mm sowie kleiner 155 mm**).
- Kann aus bautechnischen Gründen ein Einkürzen auf die Fertigfußbodenhöhe nicht vorgenommen werden, darf das Rohbauteil max. halbe Ausgleichsrahmenhöhe über die Oberkante Fertigfußboden überstehen.

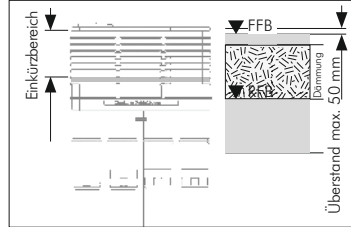

2.12 Höhenfixierung vornehmen

Nach der Höhenfixierung, kann die Quadro-Sicura® Basic FUBO-E-R4+ (Rohbauteil) mithilfe der vorhandenen Libelle auf dem Verschlussdeckel, lagemäßig ausgerichtet werden.

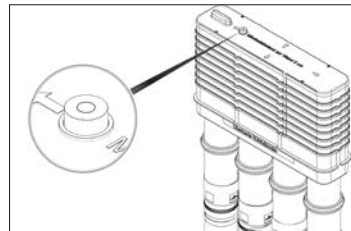

2.13 Aufstellvorrichtung anschließen

Sollte der Fußbodenaufbau höher als **235 mm** sein, werden die 3-Stegdichtungen auf den Rohren sowie der Wassersperflansch auf der Aufstellvorrichtung, gleichmäßig nach unten geschoben.

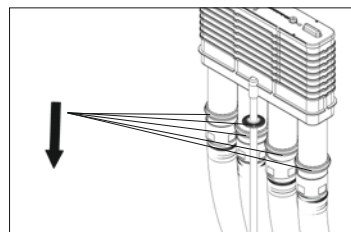

- Nach Anschluss der Rohre ist die Einhaltung der Biegeradien $R \geq 1$ m zu kontrollieren.
- Die mitgelieferte Aufstellvorrichtung ist nur eine temporäre Fixierung. Erst das unmittelbare Auffüllen mit Sand bis auf das Niveau der Sauberkeitsschicht ergibt eine lagefeste Positionierung der Bodenplattendurchführung.
- Während des Auffüllvorgangs den Abstand zum Schnurgerüst sowie die senkrechte Position des Bauteils kontrollieren und gegebenenfalls anpassen.

2.14 Zwischenergebnis

Lage- und standfeste Quadro-Sicura® Basic FUBO-E-R4+ (Rohbauteil) senkrecht montiert, am Schnurgerüst ausgerichtet und mit Sand verfüllt.

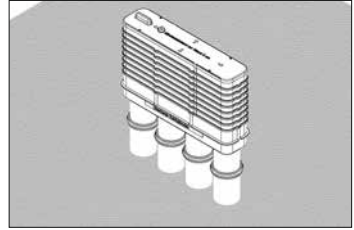

- Die Oberkante des Fertigfußbodens muss überhalb der roten Markierung liegen, außer der Fußbodenaufbau ist höher (siehe Pos. 2.11). Ein Einkürzen des Rohbauteils (wird durch Abnehmen der einzelnen Ausgleichrahmen erstellt) ist maximal bis zur roten Markierung möglich. Eine spätere Nacharbeit entfällt, wenn die Oberkante des Rohbauteils mit der Oberkante FFB übereinstimmt.
- Den Anschluss der Mantelrohre entsprechend der beiliegenden Montageanleitung „Schutzrohranschluss“ befolgen.

2.15 Endergebnis

Einbetonierte Quadro-Sicura® Basic FUBO-E-R4+ (Rohbauteil) auf Fertigfußbodenhöhe (FFB).

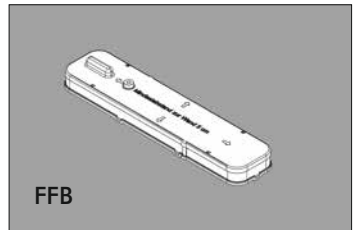



- Vor dem Einbau des Installtionsteiles Quadro-Sicura® Basic MB-R4+, müssen der Arbeitsraum sowie der Hausanschlussgraben nach den derzeit gültigen Richtlinien ordnungsgemäß verfüllt und verdichtet werden.
- Mehrspartenhauseinführungen Quadro-Sicura® Basic R4+ erfüllen den Anhang B1 der Prüfgrundlage VP 601 vom Januar 2008 und sind kompatibel zu Gashauseinführungen die in Ausführung und Konstruktion ebenfalls dem Beiblatt B1 entsprechen.

3.1 Entfernung des Verschlussdeckels

Nach dem Betonieren der Quadro-Sicura® Basic FUBO-E-R4+ (Rohbauteil) kann der Verschlussdeckel über den Griff vom Rohbauteil entfernt werden.

Achtung!

Zur Erfüllung der Anforderungen zur thermischen Belastbarkeit nach DVGW-Prüfrichtlinie VP 601 Punkt 4.8 und Aufrechterhaltung der DVGW-Zulassung muss das Rohbauteil komplett eingegossen sein.

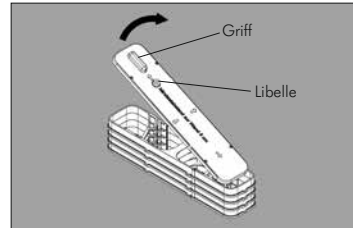

3.2 Ausgleichsrahmen und Rohbauteil

Der Überstand des Rohbauteiles wird durch Abnehmen der einzelnen Ausgleichsrahmen erstellt. Dabei greift man mit beiden Händen die Laschen des Ausgleichrahmens und zieht ihn nach oben heraus.



Kann aus bautechnischen Gründen ein Einkürzen auf die Fertigfußbodenhöhe nicht vorgenommen werden, darf das Rohbauteil max. halbe Ausgleichsrahmenhöhe über die Oberkante Fertigfußboden überstehen.

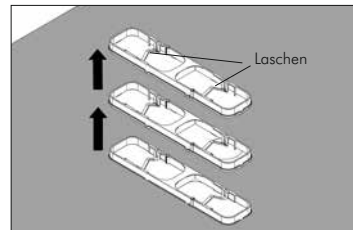

3.3 Rohrenden gleitfähig machen

Anschließend Dichtringe der Rohrenden des Installtionsteiles ausreichend mit selbstverflüchtigen Gleitmittel einstreichen.

Vor dem Einschieben des Installationsteiles müssen die Hülsrohre des Rohbauteiles **innen im Einschiebereich eingefettet** werden. Die Höhe der einzufettenden Fläche ist abhängig von der Einschubtiefe: minimal 70 mm, maximal 200 mm.

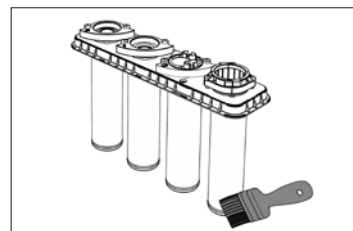

3.4 Installationsteil in Rohbauteil einschieben

Installationsteil Quadro-Secura® Basic MB-R4+ komplett in das einbetonierte Rohbauteil der Quadro-Secura® Basic FUBO-E-R4+ einführen, bis der Flansch des Installationsteiles auf dem Fertigfußboden FFB aufliegt. Anschließend beide Nagelschrauben am Rohbauteil mit dem Hammer einschlagen und befestigen.

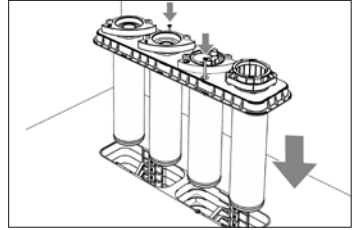

Hinweis:

Zum Einbau der Gewerke Gas, Strom, Wasser, Telekommunikation bitte die entsprechenden Einbauanleitungen nutzen.

■ DOYMA gewährt 25 Jahre Garantie! Weitere Infos unter www.doyma.de